



**MOTOROLA**

TWO-WAY RADIOS

contact

**GP380**

Portable Radio



Professional Radio

control

Basic User Guide

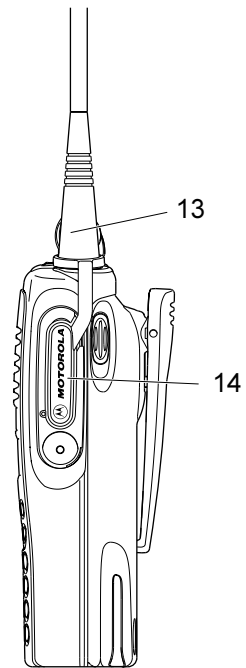
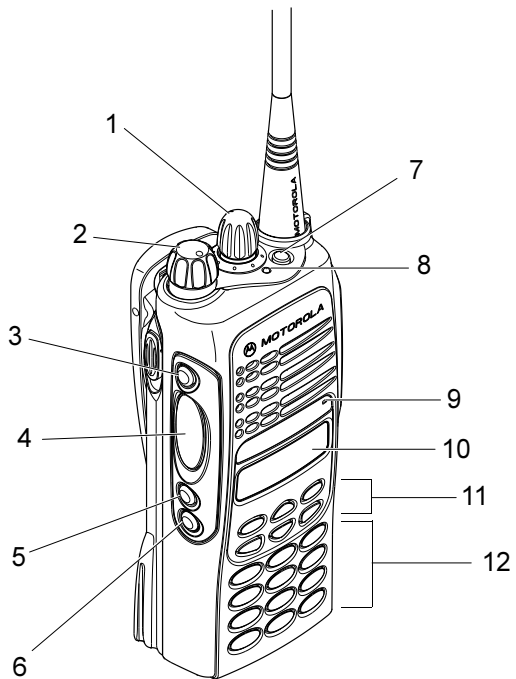

# ZÁKLADNÍ NÁVOD K OBSLUZE

## OBSAH

<b>Všeobecné informace</b> . . . . .	<b>2</b>
<b>Obsluha a ovládací prvky</b> . . . . .	<b>3</b>
Ovládací prvky radiostanice . . . . .	3
Tóny zvukové signalizace . . . . .	4
Programovatelná tlačítka . . . . .	6
Tlačítka klávesnice . . . . .	6
Tlačítka menu . . . . .	7
Tabulka pro pohyb v menu . . . . .	8
LCD displej a ikony . . . . .	9
<b>Začínáme</b> . . . . .	<b>10</b>
Zapnutí a vypnutí radiostanice/ovládání hlasitosti . . . . .	10
Volba rádiového kanálu . . . . .	10
Vysílání volání . . . . .	10
Příjem volání . . . . .	10
Zrušení/ukončení volání . . . . .	10
<b>Informace o bateriích</b> . . . . .	<b>11</b>
Údržba baterií a rady . . . . .	11
Recyklace a likvidace baterií . . . . .	12
Nabíjení baterií . . . . .	12
<b>Informace o příslušenství</b> . . . . .	<b>13</b>
Vložení/vyjmutí baterie . . . . .	13
Přípevnění/vyjmutí spony . . . . .	13

<b>Poznámky</b> . . . . .	<b>14</b>
---------------------------	-----------

## Informace o autorských právech

Součástí výrobků Motorola popsanych v této příručce mohou být počítačové programy chráněné autorskými právy, uložené v polovodičových pamětech a na jiných médiích. Zákony Spojených států a dalších zemí vyhradzují pro společnost Motorola jistá výhradní práva k počítačovým programům chráněným autorským právem včetně práva libovolnou formou takto chráněné počítačové programy kopírovat či reprodukovat. Proto se žádné počítačové programy společnosti Motorola chráněné autorskými právy, které jsou součástí výrobků Motorola popsanych v této příručce, nesmí bez výslovného písemného souhlasu společnosti Motorola žádným způsobem kopírovat ani reprodukovat. Rovněž se nemá za to, že nákupem těchto výrobků Motorola se uděluje přímo ani nepřímo, na základě překážky uplatnění žalobních nároků ani se na základě autorských práv, patentů či žádostí společnosti Motorola o patenty žádná licence kromě běžné nevýhradní bezplatné licence k použití, která vyplývá ze zákona prodejem tohoto výrobku.

## VŠEOBECNĚ INFORMACE

Tento návod k obsluze popisuje základní provoz přenosné radiostanice GP380. Další, podrobnější informace obdržíte od vašeho dealera. Podrobné informace jsou také uvedeny v úplném návodu k obsluze 6864110B28\_.



Upozornění

Než začnete tento výrobek používat, přečtěte si provozní pokyny pro bezpečné použití obsažené v příručce o bezpečném užívání výrobku a vystavení vysokofrekvenčnímu záření 6864117B25\_ dodané s radiostanicí.

### POZOR!

Tato radiostanice je určena pouze pro pracovní využití, aby byly dodrženy požadavky pro vystavení vysokofrekvenčnímu záření Mezinárodní komise pro ochranu proti neionizujícímu záření (ICNIRP). Před použitím tohoto výrobku si přečtěte informace o vysokofrekvenčním záření a provozní pokyny v příručce o bezpečném užívání výrobku a vystavení vysokofrekvenčnímu záření (publikace společnosti Motorola č. 6864117B25\_), abyste dodržovali limity vystavení vysokofrekvenčnímu záření.

Zařízení může být provozováno pouze na základě Povolení k provozování vysílacích radiových stanic, které vydává odbor správy kmitočtového spektra Českého telekomunikačního úřadu.

## OBSLUHA A OVLÁDACÍ PRVKY





### Ovládací prvky radiostanice





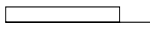

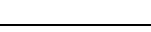
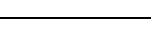
Čísla uvedená níže se vztahují k ilustracím na vnitřní straně obálky.



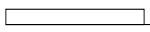

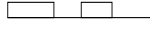

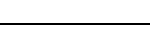
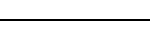
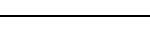
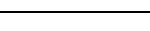
1. Otočný knoflík  
*Používá se jako volič kanálů a k listování funkcemi v menu.*
2. Knoflík k zapnutí-vypnutí/ovládání hlasitosti  
*Používá se k zapnutí nebo vypnutí radiostanice a k nastavení hlasitosti radiostanice.*
3. Postranní tlačítko 1 (programovatelné)  
*Doporučeno jako tlačítko ke sledování/zrušení volání.*
4. Hovorové (vysílací) tlačítko  
*Stiskněte a podržte toto tlačítko při hovoru a uvolněte při poslechu.*
5. Postranní tlačítko 2 (programovatelné)
6. Postranní tlačítko 3 (programovatelné)
7. Horní tlačítko (programovatelné)  
*Doporučeno jako nouzové tlačítko.*
8. Indikátor LED  
Zelená: *Úspěšné zapnutí.*  
Zelená bliká: *Radiostanice skenuje.*  
Červená: *Radiostanice vysílá.*  
Červená bliká: *Kanál je obsazen - při příjmu.*  
lutá: *Radiostanice volala.*  
lutá bliká: *Upozornění na výzvu k příjmu volání.*  
Červená bliká: *Upozornění na nízký náboj baterie - při vysílání.*
9. Mikrofon
10. LCD displej (1 řádek)
11. Tlačítka menu
12. Klávesnice
13. Anténa
14. Konektor příslušenství  
*Slouží k připojení sluchátek, externího reproduktoru/mikrofonu a dalšího příslušenství. Pokud konektor nepoužíváte, nasadte na něho ochranný kryt*



## Tóny zvukové signalizace

Vysoký tón  Nízký tón 

Tón	Signál	Popis
Zapnutí OK		Automatický test radiostanice OK.
Neúspěšné zapnutí		Neúspěšný automatický test radiostanice.
Chybné tlačítko/ klávesnice		Tlačítko/tlačítko klávesnice/tlačítko menu se nepovoluje.
Obsazeno		Kanál obsazen nebo nesmí vysílat.
Neúspěšné volání		Volání se nespojilo.
Povinné sledování		Radiostanice musí sledovat kanál, než bude povolen přenos.
Zapnout funkci tlačítka		Stisknutím libovolného funkčního tlačítka se zapne funkce.
Vypnout funkci tlačítka		Stisknutím libovolného funkčního tlačítka se vypne funkce.

Tón	Signál	Popis
Skupinové volání		Radiostanice přijímá skupinové volání.
Volání jednotlivce		Radiostanice přijímá volání jednotlivce.
Výzva k příjmu volání		Upozornění na nepřijaté volání.
Předběžná výstraha k ukončení volání		Upozorňuje na vypršení času pro volání.
Výstraha sledování		Upozorňuje na změnu umlčovače.
Hlasová archivace		Hlasová archivace - záznam.
Hlasová archivace		Hlasová archivace - výstraha.
Hlasová archivace		Hlasová archivace - zaplněna.
Začátek skenování		Radiostanice začíná skenovat.
Konec skenování		Radiostanice přestává skenovat.

Tón	Signál	Popis
Dekódování prioritního volání		Radiostanice zachytí prioritní volání.
Prioritní kanál		Radiostanice zachytila prioritní kanál.
Osamělý pracovník		Připomene osamělému pracovníkovi, aby odpověděl.
Nízký náboj baterie		Náboj baterie je pod hranicí nutnou k přijímání.
Chyba hardwaru		Chyba hardwaru, tón se ozývá až do zahájení správného provozu.
Vymazat zprávu		Předchozí zpráva nebo zpráva právě přehrávaná z hlasového záznamu byla vymazána.
Písknutí při volném kanálu		Oznamuje, že aktuální kanál se uvolnil.

Tón	Signál	Popis
Upozornění na příjem nouzového vysílání		Oznamuje nouzovou situaci.
Potvrzení klávesnice		Tón potvrzující správnost zadání při stisknutí libovolného tlačítka.
Zvukové signály	Anglický/ francouzský/ obecný	Přijímané volání (vysoké tóny), vysílané volání (hluboké tóny).

## Programovatelná tlačítka

Váš dealer může naprogramovat několik kláves a tlačítek radiostanice jako aktivační tlačítka pro řadu funkcí radiostanice. Naprogramovat lze následující tlačítka:

- Horní tlačítko, postranní tlačítka 1, 2 a 3. Požádejte dealera o úplný seznam funkcí, kterými je vaše radiostanice vybavena.

Radiostanice je vybavena zámkem klávesnice, který umožňuje zajistit tlačítka klávesnice a tlačítka menu proti náhodnému stisknutí.

Tlačítka zajistíte stisknutím tlačítka pro zámek klávesnice, na displeji se rozsvítí ikona  a na displeji se zobrazí:

Lock Keypad

(Zajištění klávesnice)

Po 2 sekundách se zobrazí:

Ready

(Připraveno)

K odjištění klávesnice znovu stiskněte tlačítko pro zámek klávesnice; ikona zhasne a na displeji se zobrazí:

Unlock Keypad

(Klávesnice odjištěna)





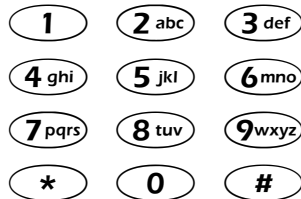

Radiostanice se poté vrátí do KLIDOVÉHO stavu.

## Tlačítka klávesnice



Tato tlačítka se používají k vytáčení čísla telefonu, k vysílání nebo k numerickému výběru kanálu.

## Tlačítka menu

Výstup	Nahoru	Menu/ Volba
		
		
Vlevo	Dolů	Vpravo

### **Tlačítko menu/volby**

Používá se ke vstupu do režimu menu. V režimu menu se toto tlačítko používá také k výběru položek v menu.

### **Tlačítko Výstup**

Používá se k přesunu na vyšší úroveň menu. Po výběru menu nejvyšší úrovně se toto tlačítko používá k výstupu z režimu menu.

### **Tlačítko Nahoru**

Používá se k listování v režimu menu.

### **Tlačítko Dolů**

Používá se k listování v režimu menu.

### **Tlačítko Vpravo**

Používá se jako tlačítko Další k získání dalších informací.

### **Tlačítko Vlevo**

Používá se jako zpětné tlačítko při editaci.

## Tabulka pro pohyb v menu

(Viz pokyny pro pohyb v menu—  
v levém dolním rohu na této stránce)

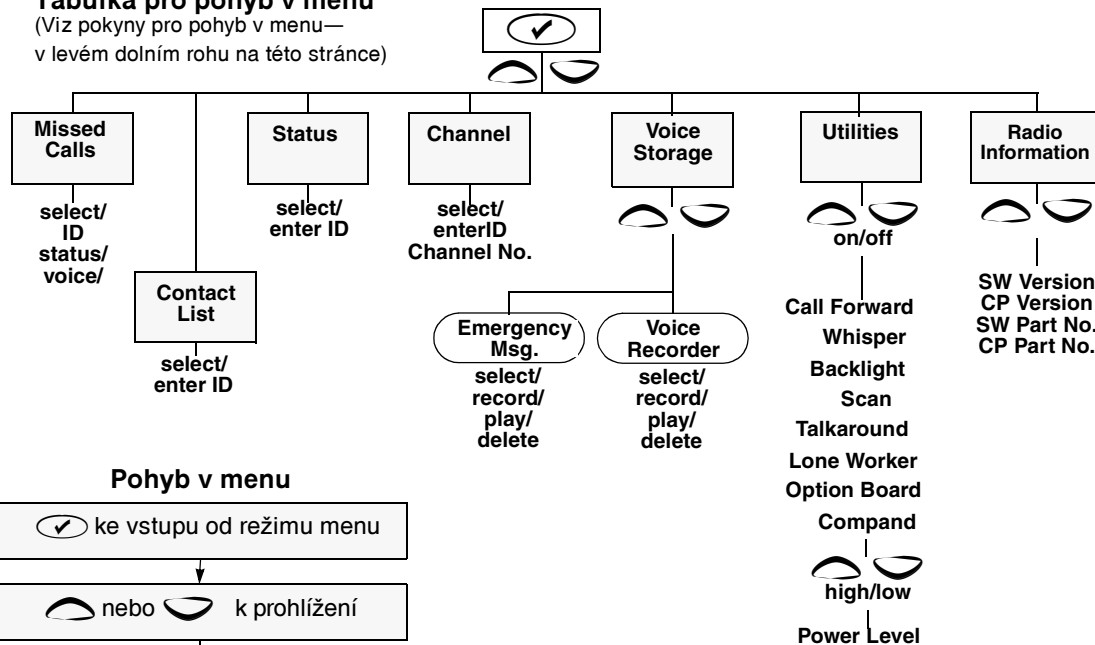

### Pohyb v menu

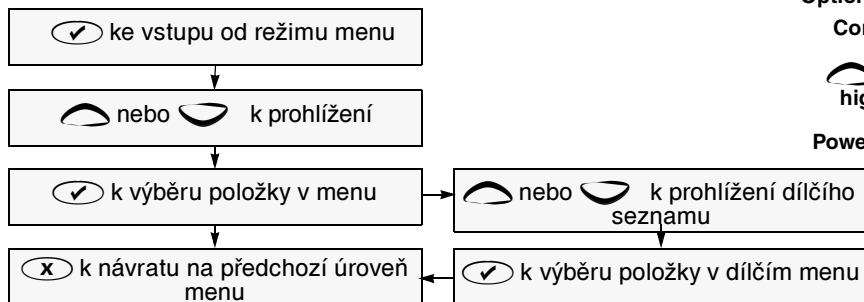



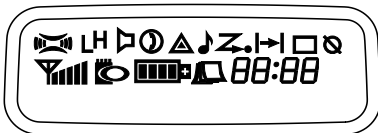



## LCD displej a ikony



Zobrazuje kanál, menu a informace o stavu radiostanice. V horních dvou řádcích obrazovky jsou zobrazovány symboly označující stav radiostanice, které jsou vysvětleny v následující tabulce:

Symbol	Název a popis
	<b>Indikátor XPAND™</b> Oznamuje aktivaci funkce komprese.
<b>LH</b>	<b>Indikátor úrovně výkonu</b> “L” svítí, když je radiostanice nastavena na nízký výkon. “H” svítí, když je radiostanice nastavena na vysoký výkon.
	<b>Indikátor sledování</b> Zapnutý označuje umlčení nosiče. Vypnutý označuje umlčení signálu.
	<b>Indikátor diktafonu</b> Udává, že v diktafonu jsou archivovány zprávy nebo vzkazy.
	<b>Indikátor skenování</b> Označuje skenování. V režimu prioritního skenování se rozsvítí puntík.

Symbol	Název a popis
	<b>Indikátor zajištění klávesnice</b> Zapnutý udává, že tlačítka klávesnice a menu jsou zajištěna. Vypnutý udává, že tlačítka jsou odjištěna.
	<b>Indikátor desky pro doplňkové funkce</b> Oznamuje aktivaci desky pro doplňkové funkce.
	<b>Indikátor stavu baterie</b> Udává zbývající kapacitu baterie pomocí počtu zobrazených sloupečků. Blikání označuje vybitou baterii.
	<b>Indikátor zmeškaných volání</b> Rozsvícený hlásí, že v seznamu jsou volání. Vypnutý udává, že v seznamu nejsou žádná volání. Blikající oznamuje, že v seznamu je nové volání.
	<b>Indikátor DTMF (dvojtónová vícenásobná frekvence)</b> Oznamuje aktivaci DTMF.
	<b>Indikátor skupinového hovoru</b> Oznamuje aktivaci skupinových hovorů.
<b>88:88</b>	<b>Časovač</b> Zobrazuje délku volání.

## ZAČÍNÁME

### Zapnutí a vypnutí radiostanice/ovládání hlasitosti

Radiostanice se zapne otočením knoflíku Zapnutí-vypnutí/ovládání hlasitosti po směru hodinových ručiček. Chcete-li radiostanici vypnout, otáčejte knoflíkem Zapnutí-vypnutí/ovládání hlasitosti proti směru hodinových ručiček, dokud neuslyšíte cvaknutí.

Při zapnutí se na displeji zobrazí hlášení nastavené dealerem, např.

Radio On

(Radiostanice zapnuta)

Po zobrazení tohoto textu radiostanice provede automatický test. Po úspěšném provedení testu se na displeji zobrazí:

Channel Number

(Číslo kanálu)

Může to být číslo nebo alias přiřazený kanálu, který je právě nastaven otočným voličem kanálů. Pokud budete chtít, může se zobrazit hlášení nastavené dealerem na požádání, např.

Ready

(Připraveno)

### Volba rádiového kanálu

Otáčejte kanálovým voličem ve směru nebo proti směru hodinových ručiček, dokud se na displeji nezobrazí požadovaný kanál, nebo zadejte číslo kanálu z klávesnice.

### Vysílání volání

1. Zvolte požadovaný kanál.
2. Stiskněte hovorové (vysílací) tlačítko a mluvte zřetelně do mikrofону. Měli byste mít ústa 2,5 až 5 cm od mikrofону.
3. Po ukončení hovoru uvolněte hovorové tlačítko.

**Poznámka:** Systém může mít nastavenou omezenou délku hovoru; pokud tuto délku hovoru překročíte, hovor může být automaticky ukončen.

### Příjem volání

1. Zapněte radiostanici a seříd'te hlasitost.
2. Přepněte přístroj na požadovaný kanál.
3. Pokud nyní přístroj přijme volání, uslyšíte ho s nastavenou hlasitostí.

### Zrušení/ukončení volání

Volání můžete kdykoliv zrušit stisknutím tlačítka Sledování/zrušení hovoru. Hovor vždy ukončete stisknutím tlačítka Sledování/zrušení hovoru.

## INFORMACE O BATERIÍCH

### Údržba baterií a rady

Tento výrobek je napájen Ni-Cd, NiMH nebo lithiovou dobíjecí baterií.

Následující doporučení vám pomohou dosáhnout nejvyššího možného výkonu a dlouhé životnosti dobíjecí baterie Motorola.

- Novou baterii před použitím nechejte nabíjet přes noc (**14-16 hodin**) k dosažení maximální kapacity a výkonu.
- Nabíjení v zařízení jiné značky než Motorola může vést k poškození baterie a ke zrušení platnosti záruky.
- Pokud nabíjíte baterii vloženou do radiostanice, vypněte radiostanici, aby se baterie úplně dobila.
- Pokud je to možné, baterie by měla být v prostředí o teplotě kolem 25°C/77°F (pokožová teplota). Nabíjení studené baterie (pod 10°C/50°F) může mít za následek vytékání elektrolytu a selhání baterie.
- Nabíjení zahřáté baterie (nad 35°C/95°F) má za následek sníženou kapacitu vybíjení, která ovlivňuje výkon radiostanice. Rychlé nabíječky baterií Motorola jsou vybaveny obvodem citlivým na teplotu, aby se zajistilo, že baterie bude nabíjena při teplotách v tomto rozmezí.
- Nové baterie lze skladovat až dva roky bez vážné ztráty kapacity. Nové/nepoužité baterie skladujte v suchu a chladu.
- Baterie, které byly skladovány, by se měly přes noc dobít.
- Plně dobité baterie nevracejte do nabíječky k doplňkové "injekci". **Výrazně** by se tím snížila životnost baterie.
- Pokud baterii nedobíjíte, nenechávejte radiostanici s baterií v nabíječce. Neustálým nabíjením se snižuje životnost baterie. (Nepoužívejte nabíječku jako stojánek radiostanice.)
- K dosažení optimální životnosti a provozu baterie používejte pouze nabíječky značky Motorola. Jsou navrženy jako integrovaný energetický systém.

## Recyklace a likvidace baterií

NiCd baterie můžete na konci životnosti recyklovat. Recyklační zařízení však nemusí být všude k dispozici.



Společnost Motorola schvaluje a podporuje recyklaci všech dobíjecích baterií. Další informace obdržíte od vašeho dealera.

## Nabíjení baterií

Pokud je baterie nová nebo málo nabitá, budete ji muset před použitím v radiostanici nabít.

Pokud je baterie vybitá, bliká ikona ; ikona zmizí, jakmile radiostanici vložíte do nabíječky. Ikona se objeví pouze tehdy, když použijete originální baterii značky Motorola.

**Poznámka:** Baterie jsou dodávány z výroby nenabitě. Nové baterie mohou předčasně indikovat úplné dobití. Před prvním použitím novou baterii nabíjejte **14-16 hodin**.

LED dioda nabíječky	Stav
Červená	Baterie se nabíjí
Zelená	Baterie je plně dobitá
Bliká červená *	Baterii nelze nabít
Bliká žlutá	Nabíječka se připravuje k nabíjení
Bliká zelená	Baterie je nabitá na 90%

\* Baterie je poškozená. Obrat'te se na svého dealera.

1. Vložte radiostanici s baterií nebo samotnou baterii do nabíječky.
2. LED dioda nabíječky ukazuje proces nabíjení.

Nabíječky baterií nabíjejí pouze níže uvedené autorizované baterie značky Motorola. Jiné baterie nenabíjí.

Díl č.	Popis
HNN9008	Vysokokapacitní NiMH
HNN9009	Ultra vysokokapacitní NiMH
HNN9010	Ultra vysokokapacitní Factory Mutual NiMH
HNN9011	Vysokokapacitní Factory Mutual NiCd
HNN9012	Vysokokapacitní NiCd
HNN9013	Lithiová

## INFORMACE O PŘÍSLUŠENSTVÍ

### Vložení baterie

1. Zasuňte jazýčky na spodní straně baterie do příslušných otvorů ve spodní části radiostanice.
2. Tlačte horní část baterie směrem k radiostanici, dokud neuslyšíte zaklapnutí.

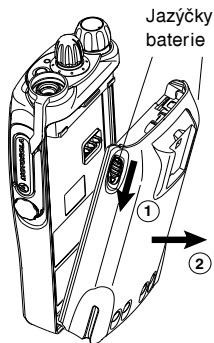
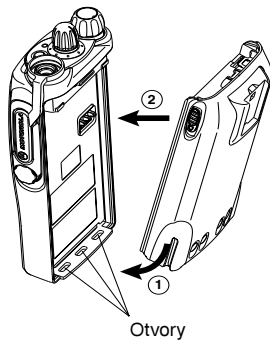

### Vyjmutí baterie

Přesvědčete se o tom, že radiostanice je vypnutá.

1. Stlačte jazýčky baterie na obou stranách směrem dolů.
2. Vytáhněte baterii z radiostanice.

### Přípevnění spony

1. Vyrovnajte drážky spony s drážkami v baterii.
2. Přitlačte sponu dolů tak, aby zaklapla.

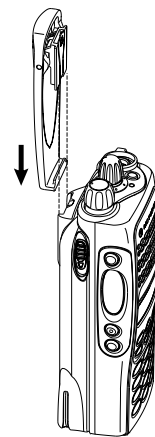

Úchytka spony

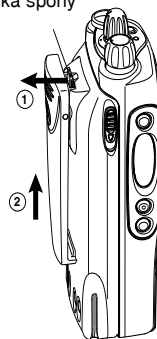

### Vyjmutí spony

1. Pomocí klíče zatlačte na úchytku směrem od baterie.
2. Vytáhněte sponu směrem vzhůru.

## POZNÁMKY



contact



and Motorola are registered trademarks of Motorola Inc.  
Professional Radio and GP are trademarks of Motorola Inc.  
© 1998 Motorola, Inc. All rights reserved.  
Printed in the European Union.

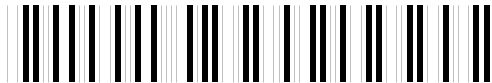

6864110B18 - B



control